

# FELHASZNÁLÓI KÉZIKÖNYV KLÍMABERENDEZÉS

Kérjük, mielőtt szobai klímaberendezését felszerelné és üzembe helyezné, gondosan és alaposan olvassa el ezt a felhasználói kézikönyvet.

TYPE : FALRA SZERELT KIVITEL

# ENERGIA-TAKARÉKOSSÁGI JAVASLATOK

A következő tanácsok segítenek a légkondicionáló használatával járó energia-felhasználás csökkentésében. A következő tanácsok alkalmazásával hatékonyabbá válhat a légkondicionáló használata:

- A belső teret ne hűtse le túlságosan. Ez káros lehet az egészségre és több áramot fogyaszt.
- A légkondicionáló üzemeltetése közben árnyékolóval vagy függönnyel takarja el a napfényt.
- A légkondicionáló üzemeltetése közben tartsa zárva az ajtókat és ablakokat.
- A levegőáramlást vízszintesen vagy függőlegesen úgy állítsa be, hogy a levegő keringjen a helyiségben.
- Gyorsítsa fel a ventilátort, hogy a beltéri levegő gyorsan, rövid idő alatt lehűljön vagy felmelegedjen.
- Rendszeresen nyissa ki az ablakot és szellőztessen, mert a légkondicionálót több órán keresztül üzemeltetve a belső levegő elhasználódhat.
- Kétfelhelyesen tisztítsa meg a levegőszűrőt. A levegőszűrőn felhalmozódott por és szennyeződések gátolhatja a levegő áramlását és gyengítheti a hűtési/páramentesítési funkciókat.

## *Feljegyzések*

Kapcsolja hozzá ehhez a laphoz az átvételi elismervényt, hogy kéznél legyen, ha igazolni kell a vásárlás időpontját, vagy ha jótállási problémák merülnének fel. Írja be ide a típusszámot és a gyári számot:

Típusszám: \_\_\_\_\_

Gyári szám: \_\_\_\_\_

Ezeket a számokat az egyes készülékek oldalán lévő címkén találja meg.

A kereskedő neve: \_\_\_\_\_

A vásárlás dátuma: \_\_\_\_\_

# FONTOS BIZTONSÁGI ELŐÍRÁSOK

## A KÉSZÜLÉK HASZNÁLATBA VÉTELE ELŐTT OLVASSON EL MINDEN ELŐÍRÁST.

A veszélyes helyzetek megelőzése és a készülék legjobb teljesítménye érdekében tartsa be az összes következő előírást.

### FIGYELEM

Az előírások figyelmen kívül hagyása súlyos sérülést vagy halált okozhat.

### VIGYÁZAT

Az utasítások figyelmen kívül hagyása kisebb sérülést okozhat.

### FIGYELEM

- A nem szakember által végzett felszerelés vagy javítás veszélyes lehet Önre és másokra nézve.
- Appliance kell beépíteni a nemzeti kabelezés előírásoknak.
- Ha a hálózati kábel megsérül, akkor azt csak a gyártó, a szakszerviz, vagy hasonlóan képzett szerelő cserélheti ki.
- A kézikönyv szakemberek számára készült, akik tisztában vannak a biztonsági eljárásokkal, valamint rendelkeznek a szükséges szerszámokkal és vizsgálóeszközökkel.
- A kézikönyv biztonsági figyelmeztetései figyelmen kívül hagyása személyi sérülést és/vagy halált okozhat, a készülék meghibásodhat vagy megrongálódhat.
- Ha a tápkábelt ki kell cserélni, csere munkát kell végezni csak engedéllyel rendelkező munkatársak kizárólag eredeti potalkatreszek.

### Felszerelés

- A légkondicionáló terhelésének megfelelő szabványos kismegszakítót és biztosítót használjon. Ennek be nem tartása áramütést okozhat vagy a készülék meghibásodhat.
- A légkondicionáló felszerelésével vagy áthelyezésével kapcsolatban keressen fel egy hivatalos szakszervizt. Ennek be nem tartása súlyos sérülést okozhat vagy a készülék meghibásodhat.
- Mindig földelt hálózati csatlakozót és aljzatot használjon. Ennek be nem tartása áramütést okozhat vagy a készülék meghibásodhat.
- Biztonságosan szerelje fel a vezérlődoboz paneljét és fedelét. Ellenkező esetben robbanás vagy tűz keletkezhet.
- A légkondicionálóhoz külön hálózati csatlakozót és kismegszakítót használjon. Ennek be nem tartása áramütést okozhat vagy a készülék meghibásodhat.
- A légkondicionáló terhelésének megfelelő szabványos kismegszakítót és biztosítót használjon. Ennek be nem tartása áramütést okozhat vagy a készülék meghibásodhat.
- A tápkábelt ne alakítsa át és ne toldja meg. Ha a hálózati kábelen repedések vannak, a szigetelés lehámlott vagy megrongálódott, akkor ki kell cserélni. Ez tüzet vagy áramütést okozhat.
- Legyen óvatos a készülék kicsomagolása és felszerelése során. Ennek be nem tartása súlyos sérülést okozhat vagy a készülék meghibásodhat.
- A légkondicionálót ne szerelje instabil felületre, vagy olyan helyre, ahonnan leeshet. Ez súlyos sérülést vagy halált okozhat vagy a készülék meghibásodhat.
- A szivargasvizsgalathoz és a legtelenítéshez nem gyulekony gazt (nitrogen) használjon; sűrített levegő vagy gyulekony gaz használata tüzet vagy robbanást okozhat.

## M ködés

- Ne járassa hosszabb ideig a klímaberendezést ha nagyon nagy a levegő páratartalma vagy egy ajtó vagy ablak nyitva maradt. Ellenkező esetben a készülék károsodhat.
- Ügyeljen arra, hogy üzemelés közben a hálózati kábelt ne húzzák ki és ne sérülhessen meg. Ennek be nem tartása tüzet, áramütést okozhat vagy a készülék meghibásodhat.
- Ne tegyen semmilyen tárgyat a hálózati kábelre. Ez áramütést okozhat vagy a készülék meghibásodhat.
- A légkondicionálót ne a hálózati kábel csatlakoztatásával vagy lecsatlakoztatásával kapcsolja be vagy ki. Ez tüzet vagy áramütést okozhat.
- Nedves kézzel ne érintse meg, ne üzemeltesse és ne javítsa a készüléket. Ez áramütést okozhat vagy a készülék meghibásodhat.
- A hálózati kábel közelében ne legyen fűtőtest vagy más fűtőberendezés. Ez tüzet, áramütést okozhat vagy a készülék meghibásodhat.
- Ne kerüljön víz a légkondicionáló belsejébe. Ez tüzet vagy robbanást okozhat.
- A légkondicionáló közelében ne tároljon éghető anyagot, pl. benzint vagy oldószert. Ez tüzet vagy robbanást okozhat.
- Szellőzés nélküli szűk helyen ne használja hosszú ideig a légkondicionálót. Rendszeresen szellőztesse a helyiséget. Ellenkező esetben robbanás vagy tűz keletkezhet.
- Gázszivárgás esetén a légkondicionáló ismételt bekapcsolása előtt alaposan szellőztessen ki. Ellenkező esetben robbanás vagy tűz keletkezhet.
- Ha a légkondicionálóból zaj, szag vagy füst jön elő, csatlakoztassa le a hálózati feszültségről. Ellenkező esetben robbanás vagy tűz keletkezhet.
- Vihar vagy hurrikán esetén állítsa le a készüléket és zárja be az ablakot. Ha lehetséges, a hurrikán érkezése előtt vigye el a készüléket az ablaktól.
- Az előlap rácsának kinyitása után ne érintse meg az elektrosztatikus szűrőt. Ennek be nem tartása áramütést okozhat vagy a készülék meghibásodhat.
- Ha a készülék víz alá került, keressen fel egy hivatalos szakszervizt. Ellenkező esetben robbanás vagy tűz keletkezhet.
- Ügyeljen arra, hogy ne jusson víz a készülékbe.
- A légkondicionáló és fűtőkészülék együttes használata esetén biztosítson megfelelő szellőzést. Ennek be nem tartása súlyos sérülést, tüzet okozhat vagy a készülék meghibásodhat.
- A légkondicionáló tisztításakor vagy javításakor kapcsolja ki a készüléket és csatlakoztassa le a hálózati feszültségről. Ennek be nem tartása súlyos sérülést, halált okozhat vagy a készülék meghibásodhat.
- Ha a légkondicionálót hosszú ideig nem használja, csatlakoztassa le a hálózati feszültségről. Ellenkező esetben a készülék károsodhat.
- Ne tegyen semmilyen tárgyat a légkondicionálóra. Ez a készülék károsodását okozhatja.
- A belső tisztítással kapcsolatban mindig forduljon a márkakereskedőhöz vagy egy hivatalos szervizközponthoz. Ne használjon agresszív tisztítószereket, amelyek korróziót okozhatnak és megrongálhatják a készüléket. Az agresszív tisztítószer a készülék meghibásodását is okozhatja, valamint tűz- és áramütés-veszélyt idézhet elő.
- Csökkent fizikai, érzelési vagy szellemi képeseségű, tapasztalattal és gyakorlattal nem rendelkező személyek (es gyerekek) felügyelet nélkül nem használhatják a készüléket, hacsak a biztonságukat felelős személyek előzőleg erre ki nem oktatták őket.
- Gyerekek ne játsszanak a készülékekkel.

## VIGYÁZAT

### Felszerelés

- A légkondicionáló felszerelése vagy javítása után mindig ellenőrizze, hogy nem szivároog-e a hűtőközeg. Ellenkező esetben a készülék károsodhat.
- A kondenzvíz jó elvezetése érdekében helyesen készítse el a vízvezetést. Ellenkező esetben a készülék károsodhat.
- A készüléket vízszintezve kell felszerelni.
- A légkondicionálót olyan helyen szerelje fel, ahol a kültéri egység zaja vagy a kimeneti gáz nem okoz kényelmetlenséget a szomszédoknak. Ellenkező esetben meggyűlhet a baja a szomszédokkal.
- A készüléket legalább két emberrel vagy emelővillás targoncával kell szállítani. Ellenkező esetben súlyos sérülés keletkezhet.
- Ne szerelje a készüléket olyan helyre, ahol az közvetlenül ki van téve tengeri szélnek (sós permetnek). Ez a készülék károsodását okozhatja.

### Üzemeltetés

- A légkondicionáló hideg légáramlata ne érjen közvetlenül embert, állatot vagy növényt. Ellenkező esetben súlyos sérülés keletkezhet.
- Ne használja a készüléket speciális célokra, pl. étel, műalkotások stb. megóvására. Ez egy fogyasztói klímaberendezés, nem pedig precíziós hűtőrendszer. Ez halált, tüzet vagy áramütést okozhat.
- Ne torlaszolja el a be- vagy kilépő levegőáramot. Ez robbanást okozhat, vagy a készülék károsodhat.
- A légkondicionáló tisztításához ne használjon erős tisztítószeret vagy oldószert, illetve vízpermetet. A tisztogatáshoz puha rongyot használjon. Ellenkező esetben súlyos sérülés keletkezhet vagy a készülék meghibásodhat.
- A levegőszűrő eltávolításakor ne érintse meg a készülék fém alkatrészeit. Ellenkező esetben súlyos sérülés keletkezhet vagy a készülék meghibásodhat.
- Ne tegyen semmilyen tárgyat a légkondicionálóra. Ez a készülék károsodását okozhatja.
- Tisztítás után mindig biztonságosan rögzítse a szűrőt. Kéthetente, vagy szükség esetén gyakrabban tisztítsa meg a szűrőt.
- A légkondicionáló működése közben a levegő be- és kimeneti nyílásain ne dugja be a kezét és semmilyen más tárgyat. Ez áramütést okozhat.
- Ne igya meg a légkondicionálóból elvezetett kondenzvizet. Ez súlyos egészségkárosodást okozhat.
- A készülék tisztításakor, javításakor vagy karbantartásakor használjon biztosan álló széket vagy létrát. Ennek be nem tartása súlyos sérülést okozhat vagy a készülék meghibásodhat.
- A távvezérlőben ne használjon vegyes típusú elemeket, vagy használt és új elemeket vegyesen. Ellenkező esetben a készülék károsodhat.
- Ne töltsé és ne szerelje szét az elemeket. Ellenkező esetben robbanás, tűz vagy súlyos sérülés keletkezhet.
- Ha az elemből folyadék szivárog, hagyja abba a távvezérlő használatát. Ha az elemekből szivárgó folyadék a ruhájára vagy a bőrére kerül, tiszta vízzel mossa le. Ellenkező esetben súlyos sérülés keletkezhet.
- Ha lenyeli az elemből szivárgó folyadékot, alaposan mossa ki a száját és forduljon orvoshoz. Ellenkező esetben súlyos egészségkárosodás keletkezhet.

## Üzemi tartományok

A következő táblázat a légkondicionáló üzemi hőmérséklet-tartományait mutatja.

Mód	Beltéri hőmérséklet	Kültéri hőmérséklet
Hűtés	18°C~32°C	-10°C~48°C
Fűtés	16°C~30°C	-10°C~24°C

# TARTALOMJEGYZÉK

## 2 ENERGIA-TAKARÉKOSSÁGI JAVASLATOK

---

## 3 FONTOS BIZTONSÁGI ELŐÍRÁSOK

---

## 7 A HASZNÁLATBA VÉTEL ELŐTT

---

- 7 Összetevők
- 8 A távvezérlő használata

## 10 ALAPFUNKCIÓK

---

- 10 A szoba lehűtése
- 10 Fűtés a szobában
- 10 Nedvesség eltávolítása
- 11 A szoba szellőztetése
- 11 A ventilátor sebességének beállítása
- 11 A levegőáramlás irányának beállítása
- 11 Időzítés beállítása

## 13 SPECIÁLIS FUNKCIÓK

---

- 13 A szobahőmérséklet gyors változtatása
- 13 Beltéri levegő tisztítása
- 14 Plasma tisztító üzemmód
- 14 Automatikus működés
- 14 Automatikus átváltás üzemmód
- 15 Energiatakarékos hűtés üzemmód
- 15 Kijelző fényereje
- 15 A légkondicionáló automatikus újraindítása

- 16 A levegőszűrő tisztítása
- 16 A plazmaszűrő tisztítása

## 17 KARBANTARTÁS

---

## 19 HIBAELHÁRÍTÁS

---

- 19 Öndiagnózis
- 19 Mielőtt a szervizt hívná

# A HASZNÁLATBA VÉTEL ELŐTT

## Összetevők

### Beltéri egységek

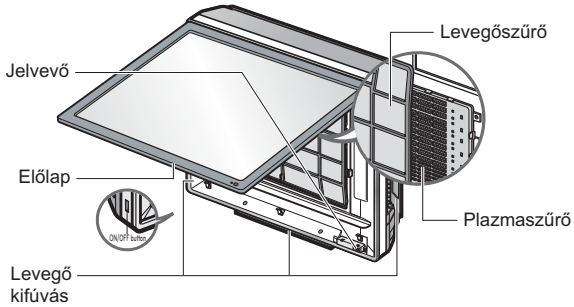

\* A funkció lehet változtatni szerint egyfajta modellt.



### MEGJEGYZÉS

Az üzemjelző lámpák száma és helye a légkondicionáló típusától függően változhat.

### Kültéri egység

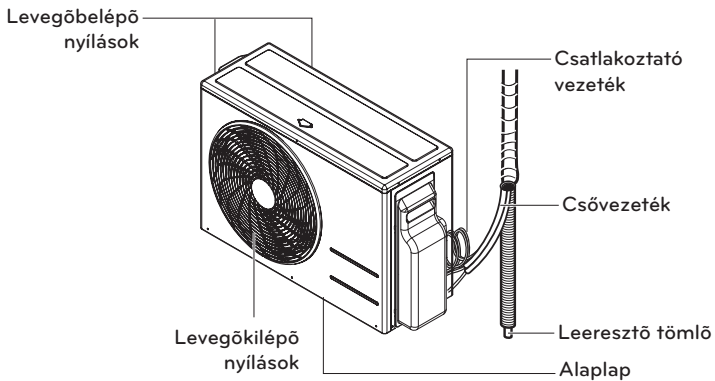

\* A funkció lehet változtatni szerint egyfajta modellt.

## A távvezérlő használata

A légkondicionálót a mellékelt távvezérlővel kényelmesen lehet vezérelni. A további funkciók gombjai a távvezérlő fedele alatt találhatók.

### Vezeték nélküli távvezérlő

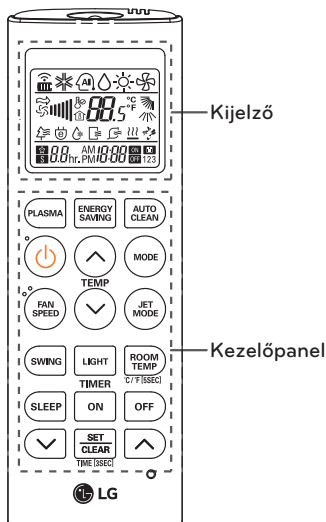

Kezel - panel	Kijelz	Leírás
		<b>Plazma gomb*</b> : A beltéri egységbe jutó részecskék eltávolításával tisztítja a levegőt.
		<b>Automatikus alvás üzemmód gomb*</b> : Az automatikus alvás-üzemmód beállítása.
		<b>Hőmérséklet-beállító gombok</b> : Hűtés vagy fűtés üzemmódban a helyiség kívánt hőmérsékletének beállítása.
	-	<b>Be-/kikapcsoló gomb</b> : A tápfeszültség be- és kikapcsolása.
		<b>Beltéri ventilátor sebességbeállító gombja</b> : A ventilátor sebességének beállítása.
		<b>Üzemmódválasztó gomb*</b> : Az üzemmód kijelölése. Hűtés (❄️) / Automatikus működés vagy automatikus váltás (⏸️) / Páramentesítés (💧) / Fűtés (🔥) / Levegőkeringtetés (🌀)
		<b>Gyors hűtés/fűtés gomb*</b> : A beltéri hőmérsékletet rövid idő alatt lehűti vagy felfűti.
		<b>Levegőáramlás iránya gomb</b> : A légtelérő mozgásának indítása vagy leállítása, a kívánt légáramlási irány beállítása.
		<b>Hőmérséklet-kijelző gomb</b> : A helyiség hőmérsékletének kijelzése. 5 mp-ig nyomva tartva szintén átvált a °C és °F mértékegység között.
		<b>Időzítő gomb</b> : A óráidő, valamint a kezdés/befejezés időpontjának beállítása.
		<b>Navigáló és funkciógomb*</b> : Az idő és a speciális funkciók beállítása. ⏸️: Automatikus tisztítás / 🌀: Energiatakarékos hűtés
	-	A beltéri egység kijelzőjének fényereje.
	-	<b>Beállítás/törlés gomb</b> : Funkciók be- és kikapcsolása.
	-	<b>Reset gomb</b> : A légkondicionáló beállításainak alaphelyzetbe állítása.

\* A típustól függően előfordulhat, hogy egyes funkciók nem használhatók.



## Az elemek behelyezése

A távvezérlő használatba vétele előtt helyezze bele az elemeket. Az elemek típusa AAA (1,5 V).

1 Vegye le az elemtartó fedelét.

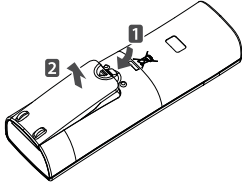

2 Helyezze be az új elemeket + és - ügyeljen a helyes polaritásra.

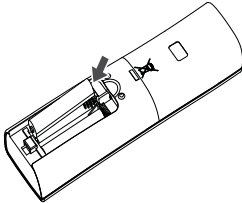

3 Tegye vissza az elemtartó fedelét.

### ! MEGJEGYZÉS

Ha a távvezérlő kijelzője halványodni kezd, cserélje ki az elemeket.

## A távvezérlő-tartó felszerelése

A tartót közvetlen napsütéstől védett helyen szerelje fel.

1 Válasszon biztonságos és könnyen elérhető helyet.

2 A tartót erősen rögzítse a két csavarral.

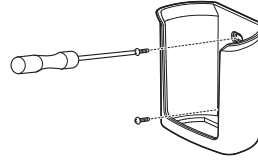

3 A távvezérlőt csúsztassa a tartóba.

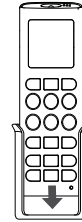

## A használat módja

A távvezérlőt irányítsa a légkondicionáló alján található jelző felé.





### ! MEGJEGYZÉS

- A távvezérlő más elektronikus készülékeket is bekapcsolhat, ha feljükk irányítja. Ügyeljen arra, hogy a távvezérlőt a légkondicionáló jelzője felé irányítsa.
- A helyes működés érdekében a jeladót és a jelvényt puha kendővel tisztítsa.



# ALAPFUNKCIÓK

## A szoba lehütése

(Hűtés üzemmód)

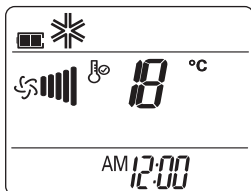

- 1 A  gombbal kapcsolja be a készüléket.
- 2 A hűtés üzemmód beállításához többször nyomja meg a  gombot.  
- A kijelzőn  jelenik meg.





- 3 A  vagy  gombot megnyomva állítsa be a kívánt hőmérsékletet.  
- A hőmérsékletet a 18°C (64°F) ~ 30°C (86°F) tartományban lehet beállítani.

## Fűtés a szobában

(Fűtés üzemmód)

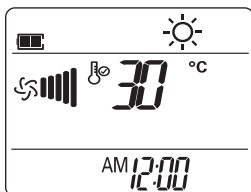
- 1 A  gombbal kapcsolja be a készüléket.
- 2 A hűtés Fűtés beállításához többször nyomja meg a  gombot.  
- A kijelzőn  jelenik meg.



- 3 A  vagy  gombot megnyomva állítsa be a kívánt hőmérsékletet.  
- A hőmérsékletet a 16°C (60°F) ~ 30°C (86°F) tartományban lehet beállítani.



### ! MEGJEGYZÉS

A csak hűtő típusokkal ez a funkció nem használható.

## Nedvesség eltávolítása

(Páramentesítés)

Ebben az üzemmódban a készülék a nagy páratartalmú környezetből vagy esős időszakban eltávolítja a felesleges páratartalmat, ezzel megelőzi a penész meglepedését. Ebben az üzemmódban az optimális páratartalom fenntartása érdekében a szobahőmérséklet és a ventilátor sebesség beállítása automatikus.

- 1 A  gombbal kapcsolja be a készüléket.
- 2 A páramentesítő funkció bekapcsolásához többször nyomja meg a  gombot.  
- A kijelzőn  jelenik meg.

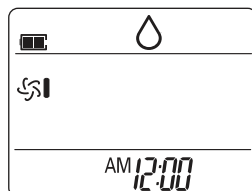



### ! MEGJEGYZÉS

- Ebben az üzemmódban a szobahőmérsékletet nem lehet beállítani, mert ez a beállítás automatikus. A szobahőmérséklet a kijelzőn se jelenik meg.

## A szoba szellőztetése (levegőkeringtetés)



Ebben az üzemmódban a készülék a szobahőmérséklet megváltoztatása nélkül keringteti a beltéri levegőt.

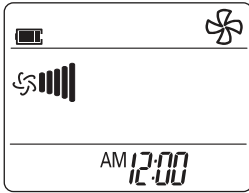



- 1 A  gombbal kapcsolja be a készüléket.
- 2 A levegőkeringtető funkció bekapcsolásához többször nyomja meg a  gombot.
  - A kijelzőn  jelenik meg.





- 3 A ventilátor sebességének beállításához nyomja meg a  gombot.

## A ventilátor sebességének beállítása

- 1 A ventilátor sebességének beállításához nyomja meg többször a  gombot.
  - Ha természetes levegőt szeretne, válassza a  beállítást.
  - A ventilátor sebessége automatikusan állítódik be.

Megjegyzés	Sebesség
	Magas
	Közepes
	Alacsony
	Természetes Szél

## A levegőáramlás irányának beállítása

- 1 A levegőáramlást vízszintes irányának beállításához nyomja meg többször a  gombot.
  - A levegőáramlás irányának automatikus beállításához válassza a  lehetőséget.

### ! MEGJEGYZÉS

- Egyes típusokban a levegőáramlás függőleges irányban nem állítható.
- A levegőterelő önkényes beállítása a készülék meghibásodását okozhatja.
- A légkondicionáló újraindítás után az előzőleg beállított levegőáramlási irányal indul újra, ezért előfordulhat, hogy a légtérelő iránya nem felel meg a távvezérlőn kijelzett ikonoknak. Ilyen esetben a  megnyomásával ismét állítsa be a levegőáramlás irányát.



## Időzítés beállítása

Az időzítő funkcióval energiát takaríthat meg és hatékonyabban használhatja a légkondicionálót.

### Az óraidő beállítása

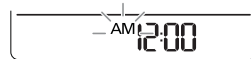
- 1 3 mp-nél hosszabb ideig tartsa nyomva a  gombot.
  - Az AM/PM ikon villog a kijelző alján.





- 2 A  vagy  gombbal válassza a percet.
- 3 A befejezéshez nyomja meg a  gombot.

### A légkondicionáló automatikus bekapcsolása a megadott időpontban

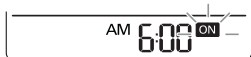
- 1 Nyomja meg a  gombot.  
- A következő ikon villog a kijelző alján.





- 2 A  vagy  gombbal válassza a percet.
- 3 A befejezéshez nyomja meg a  gombot.
- 4 Az időzítő beállításakor az óraidő és az ON ikon jelenik meg a kijelzőn, ez jelzi, hogy az időbeállítás megtörtént.

### A légkondicionáló automatikus bekapcsolása a megadott időpontban

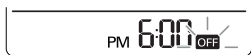
- 1 Nyomja meg a  gombot.  
- A következő ikon villog a kijelző alján.









- 2 A  vagy  gombbal válassza a percet.
- 3 A befejezéshez nyomja meg a  gombot.
- 4 Az időzítő beállításakor az óraidő és az OFF ikon jelenik meg a kijelzőn, ez jelzi, hogy az időbeállítás megtörtént.

### Az időzítő beállításának törlése

- 1 Nyomja meg a  gombot.  
- Minden időzítés törléséhez, nyomja meg a  gombot.

### Alvás üzemmód beállítása

Ebben az üzemmódban a légkondicionáló automatikusan kikapcsol, amikor Ön aludni tér.

- 1 A  gombbal kapcsolja be a készüléket.
- 2 Nyomja meg a  gombot.
- 3 A  vagy  gombbal válassza az óra (legfeljebb 7 óra).
- 4 A befejezéshez nyomja meg a  gombot.  
- Alvás üzemmódban a kijelzőn  jelenik meg.

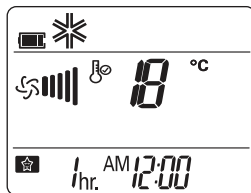

### ! MEGJEGYZÉS

A hűtés és páramentesítés üzemmódban a hőmérséklet a kényelmes alvás érdekében 30 perc alatt 1 °C-kal nő, majd a következő 30 perc alatt ismét 1 °C-kal.

A hőmérséklet az előre beállított hőmérséklethez képest legfeljebb 2 °C-ot nő.



# SPECIÁLIS FUNKCIÓK

A légkondicionálónak több speciális funkciója is van.

## A szobahőmérséklet gyors változtatása

### (Jet Cool/Heat üzemmód)

Ebben az üzemmódban a beltéri levegőt nyáron gyorsan le lehet hűteni, télen gyorsan fel lehet fűteni.

- 1 A  gombbal kapcsolja be a készüléket.
- 2 Nyomja meg a  gombot.

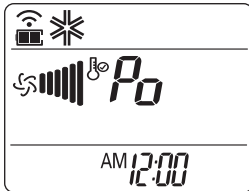

- A gyors hűtés üzemmódban 30 percig erős, 18°C (64°F)-os levegőáramlás lép ki a készülékből.
- A gyors fűtés üzemmódban 30 percig erős, 30°C (86°F)-os levegőáramlás lép ki a készülékből.

### ! MEGJEGYZÉS



- A levegőkeringtetés, automatikus vagy automatikus átváltás üzemmódban ez a funkció nem használható.
- A típustól függően előfordulhat, hogy a funkció nem használható.

## Beltéri levegő tisztítása

### Automatikus tisztítás funkció (opcionális)

Hűtés és páramentesítés üzemmódban a beltéri készülékben nedvesség keletkezik.

**Az automatikus tisztítás ezt a nedvességet távolítja el.**

- 1 Nyomja meg a  gombot.
  - A kijelzőn  jelenik meg.

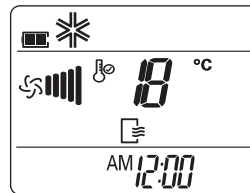



- Ha kikapcsolja a tápellátást, a ventilátor 30 percig tovább működik és megtisztítja a beltéri egység belsejét.

### ! MEGJEGYZÉS

Az automatikus tisztítás működése közben egyes gombok nem használhatók.

## Plasma tisztító üzemmód

Az LG által kifejlesztett Plasma ionizátor ionrészecskéi sterilizálják a levegőben található baktériumokat és más káros anyagokat.

- 1 A  gombbal kapcsolja be a készüléket.
- 2 Nyomja meg a  gombot.
  - A kijelzőn  jelenik meg.

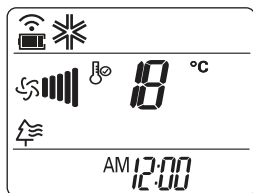





### ! MEGJEGYZÉS

- A funkciót a légkondicionáló bekapcsolása nélkül, a  megnyomásával lehet használni.
- A típustól függően előfordulhat, hogy a funkció nem használható.
- Működés közben ne érintse meg a Plasma.

## Automatikus működés (mesterséges intelligencia)

### Csak hűtő típusok

Ebben az üzemmódban a hőmérsékletet és a ventilátor sebességét a szobahőmérsékletnek megfelelően az elektronika automatikusan állítja be.

- 1 A  gombbal kapcsolja be a készüléket.
- 2 Az automatikus üzemmód beállításához többször nyomja meg a  gombot.
- 3 Ha a hőmérséklet kisebb vagy nagyobb mint a kívánt hőmérséklet, a  vagy  megnyomásával válassza a megfelelő üzemmód-kódot.



Code	Description
2	Cool
1	Cool slightly
0	Maintain room temperature
-1	Heat slightly
-2	Heat

### ! MEGJEGYZÉS



- Ebben az üzemmódban a ventilátor sebessége nem állítható, de a légtelítő automatikusan mozgatható.
- A típustól függően előfordulhat, hogy a funkció nem használható.

## Automatikus átváltás üzemmód

Ez az üzemmód a beállított hőmérséklet  $\pm 2^\circ\text{C}$  pontosságú fenntartásához automatikusan váltja az üzemmódot.

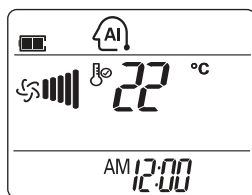
- 1 A  gombbal kapcsolja be a készüléket.
- 2 A automatics' átváltás üzemmód beállításához többször nyomja meg a  gombot.
  - A kijelzőn  jelenik meg.







- 3 A  vagy  gombot megnyomva állítsa be a kívánt hőmérsékletet.
  - A hőmérsékletet a  $18^\circ\text{C}$  ( $64^\circ\text{F}$ ) ~  $30^\circ\text{C}$  ( $86^\circ\text{F}$ ) tartományban lehet beállítani.
- 4 A ventilátor sebességének beállításához nyomja meg többször a  gombot.

### ! MEGJEGYZÉS

- A típustól függően előfordulhat, hogy a funkció nem használható.

## Energiatakarékos hűtés üzemmód

Ebben az üzemmódban a hűtés során fogyasztott energia minimális, és a beállított hőmérséklet a még kényelmesebb környezet érdekében emelkedik.

- 1 A  gombbal kapcsolja be a készüléket.
- 2 A hűtés üzemmód beállításához többször nyomja meg a  gombot.
- 3 Nyomja meg a  gombot.
  - A kijelzőn  jelenik meg.

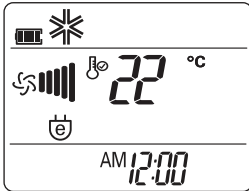

### ! MEGJEGYZÉS

Működés közben a távvezérlőn és a légkondicionálón kijelzett hőmérséklet eltérő lehet.

## Kijelző fényereje

A beltéri egység kijelzőjének fényereje állítható.

- 1 A  gombot többször megnyomva állítsa be a kívánt fényerőt.

### ! MEGJEGYZÉS

A típustól függően előfordulhat, hogy a funkció nem használható.

## A légkondicionáló automatikus újraindítása

Ha áramkimaradás után a légkondicionáló újraindul, ez a funkció megtartja a korábbi beállításokat. A gyári alapbeállítás szerint ez a funkció be van kapcsolva.

### Automatikus újraindító üzemmód

- 1 Nyissa fel az előlapot.
  - Kissé emelje fel a fedél két oldalát.
- 2 Nyomja meg és 6 mp-ig tartsa nyomva a Be/Ki gombot.
  - A készülék két hangjelzést ad és a lámpa 6-szor felvillan.

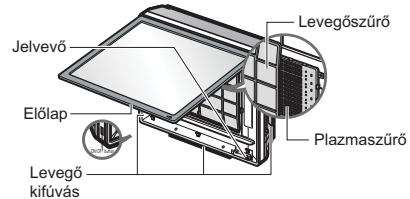

- A funkció ismételt bekapcsolásához nyomja meg és 6 mp-ig tartsa nyomva a Be/Ki gombot. A készülék két hangjelzést ad és a kék lámpa 4-szer felvillan.

\* A funkció lehet változtatni szerint egyfajta modellt.

### ! MEGJEGYZÉS

Ha a Be/Ki gombot 6 másodperc helyett 3 – 5 másodpercig tartja nyomva, a készülék teszt-üzemmódba kapcsol. Teszt-üzemmódban a készülék 18 percig erős légáramlást fúj ki, majd visszatér a gyári alapbeállításokra.

## A levegőszűrő tisztítása

Kéthetente, vagy szükség esetén gyakrabban tisztítsa meg a levegőszűrőt.

- 1 Húzza ki az előlap felső részét és emelje fel.

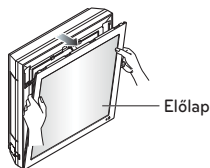

- 2 Tartsa meg az előlapot és vegye ki a szűrőt.

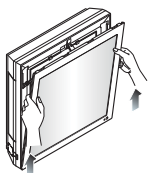

- 3 Árnyékban teljesen szárítsa meg a szűrőt.

- 4 Ezután tegye a helyére a szűrőt.

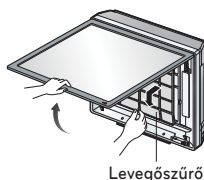

- 5 Az előlap horgát illessze a függesztőbe, majd zárja be a panelt.

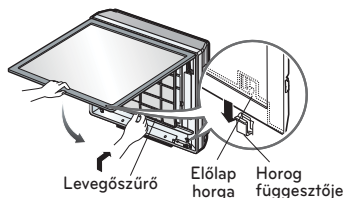

## ! MEGJEGYZÉS

- A szűrők helye típustól függően változhat.
- Egyes típusok nem tartalmaznak plazmaszűrőt.

## A plazmaszűrő tisztítása

- 1 Kapcsolja ki a készüléket és csatlakoztassa le a hálózati feszültségről.
- 2 Nyissa fel az előlapot és vegye ki a levegőszűrőt (lásd: „A levegőszűrő tisztítása”).
- 3 10 másodpercen belül vegye ki a plazmaszűrőt.

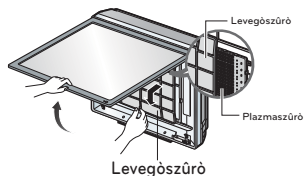

- 4 Porszívóval távolítsa el a szennyeződést. - Makacs szennyeződés esetén langyos vízzel mossa le.
- 5 Árnyékban szárítsa meg a szűrőt.



# KARBANTARTÁS

Ha hosszabb ideig nem használja a legkondicionalot, a kifogastalan állapot fenntartása érdekében szarítsa ki.

- 1 3-4 oraig ventilator-uzemmodban mukodtetve alaposan szarítsa ki a legkondicionalot, majd csatlakoztassa le a halozati feszultsegről. A legkondicionaloban maradt nedvesseg belső karosodast okozhat.
- 2 A legkondicionalo ismetelt uzembe helyezese előtt 3-4 oraig ventilator-uzemmodban mukodtetve ujra szarítsa ki a keszulek belsejet. Ezzel megszunthetők a nedvesseg által esetleg okozott kellemetlen szagok.

Az optimális teljesítmény fenntartása és az üzemkimaradás megelőzése érdekében rendszeresen tartsa karban a készüléket.

\* A típustól függően előfordulhat, hogy nem használható.

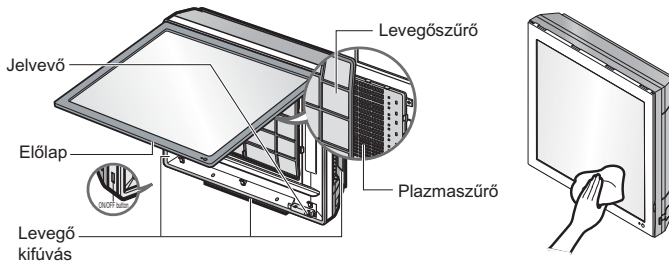

\* A funkció lehet változtatni szerint egyfajta modell.

Típus	Leírás	intervallum
Levegősűrű	Lásd: "A levegősűrű tisztítása".	2 hét
Plazmasűrű	Lásd: "A plazmasűrű tisztítása"	6 hónap
Beltéri egységek	A beltéri készülék felületét puha, száraz törlőkendővel tisztítsa.	Rendszeresen
	Tisztítsa meg a kondenzvíz-elvezető csövet.	4-havonta
	Tisztítsa meg a kondenzvíz-elvezető tálcát.	Évente egyszer
	Alaposan tisztítsa meg a hőcserélőt.	Évente egyszer
	Cserélje ki a távvezérlő elemeit.	Évente egyszer
Kültéri egység	A hőcserélő csőkígyóinak és a panel nyílásainak tisztításához használjon gőzt.(Kérje szakember tanácsát.)	Rendszeresen
	Clean the fan.	Évente egyszer
	Tisztítsa meg a kondenzvíz-elvezető tálcát.	Évente egyszer
	Ellenőrizze a ventilátor-szerelvény szoros rögzítését.	Évente egyszer
	Sűrített levegővel ellenőrizze az elektromos alkatrészeket.	Évente egyszer
	Sűrített levegővel tisztítsa meg az elektromos alkatrészeket.	Évente egyszer

**VIGYÁZAT**

- Minden karbantartási tevékenység előtt kapcsolja ki a készüléket és csatlakoztassa le a hálózati feszültségről, egyébként áramütés veszélye áll fenn.
- A szűrők tisztításához ne használjon 40 °C-nál melegebb vizet. Ez deformációt vagy elszíneződést okozhat.
- A szűrők tisztításához ne használjon illékony anyagokat. Ezek károsíthatják a készüléket felületét.

**MEGJEGYZÉS**

- A szűrők helye és alakja típustól függően változhat.
- A kültéri egység hőcserélőjének csökígyóit rendszeresen tisztítani kell, mert a felgyűlt szennyeződés csökkentheti a hatékonyságot és növelheti a energiafogyasztást.

# HIBAELHÁRÍTÁS

## Öndiagnózis

A készülékben beépített öndiagnosztikai funkció van. Hiba esetén a beltéri egység lámpája 2 másodpercenként felvillan. Ilyen esetben értesítse a viszonteladót vagy a szervizt.

## Mielőtt a szervizt hívná

Mielőtt értesítené a szervizt, kérjük, ellenőrizze a következőket: Ha a probléma fennmarad, értesítse a szervizt.

Probléma	Lehetséges ok	Javítás
Égett szag érezhető és furcsa zaj hallható a készülékből.	-	Kapcsolja ki a készüléket, csatlakoztassa le a hálózati feszültségről és értesítse a szervizt.
A beltéri egységből víz szivárog akkor is, ha a páratartalom kicsi.		
A hálózati kábel megrongálódott vagy túlzottan melegszik.		
Egy kapcsoló, kismegszakító (biztonsági, ÉV) vagy biztosító nem megfelelően működik.		
A légkondicionáló nem működik.	A légkondicionáló nem csatlakozik a hálózati feszültségre.	Ellenőrizze, hogy a hálózati kábel csatlakoztatva van-e a hálózati csatlakozóra.
	Egy biztosító kiolvadt vagy nincs hálózati tápfeszültség.	Cserélje ki a biztosítót vagy ellenőrizze a kismegszakítót.
	Áramkimaradás van.	Áramkimaradás esetén kapcsolja ki a légkondicionálót. Ha a hálózati feszültség visszatért, várjon 3 percet, majd kapcsolja be a légkondicionálót.
	A feszültség túl nagy, vagy túl kicsi.	Ellenőrizze a hálózati kismegszakítót.
	A légkondicionáló automatikusan kikapcsolt a beállított időpontban.	Ismét nyomja meg a bekapcsoló gombot.

Probléma	Lehetséges ok	Javítás
A légkondicionáló nem fúj hideg levegőt.	Nem megfelelő a levegőkeringés.	Ellenőrizze, hogy függöny, sötétítő vagy bútor nem takarja-e el a légkondicionáló elülső részét.
	A levegőszűrő szennyezett.	Kéthetente tisztítsa meg a levegőszűrőt. A részleteket lásd: „A levegőszűrő tisztítása”.
	A helyiség hőmérséklete túl nagy.	Nyáron hosszabb ideig tarthat a beltéri levegő lehűtése. Ilyenkor a gyors lehűtéshez használja a gyors hűtés funkciót.
	A hideg levegő eltávozik a helyiségből.	Ellenőrizze, hogy a szellőzőnyílásokon nem szökik-e ki a hideg levegő.
	A helyiség hőmérséklete nagyobb a beállított hőmérsékletnél.	A hőmérsékletet állítsa a szobahőmérsékletnél kisebbre.
	Hőforrás van a közelben.	A légkondicionáló működése közben ne használjon hőtermelő eszközt, pl. elektromos tűzhelyet vagy gázégőt.
	A készülék levegőkeringtetés üzemmódban van.	Levegőkeringtetés üzemmódban a levegő a beltéri levegő hűtése vagy fűtése nélkül kering a helyiségben. Kapcsoljon át hűtés üzemmódra.
A ventilátor sebességét nem lehet állítani.	A készülék automatikus, gyors vagy páráltanítás üzemmódban van.	Egyes üzemmódokban, mint pl. a gyors hűtés/fűtés vagy páramentesítés, a ventilátor sebessége nem állítható. Válasszon olyan üzemmódot, ahol a ventilátor sebességét állítani lehet.
A hőmérsékletet nem lehet állítani.	A készülék levegőkeringtetés vagy gyors üzemmódban van.	Egyes üzemmódokban, mint pl. a levegőkeringtetés vagy a gyors hűtés/fűtés vagy páramentesítés, a hőmérséklet nem állítható. Válasszon olyan üzemmódot, ahol a hőmérsékletet állítani lehet.

